

Pluzsik Tamás

okl. építőmérnök

JÓL ÉS EGYSZERŰEN
Barabás Gyorsszegély

BARABÁS
TÉGLAKŐ

Miért van szükség szegélyekre?

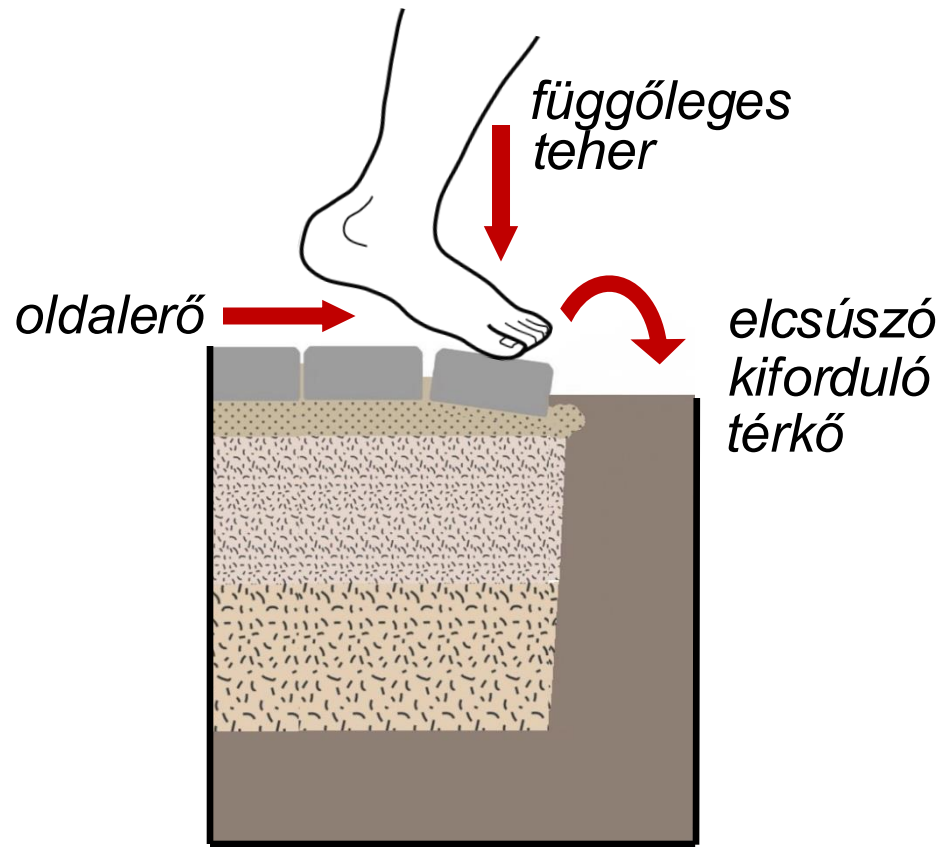

-  tömörödés, aláázás
→ süllyedés
-  oldaltartás hiánya
→ elmozdulása
-  fugák megnyílása
→ kifordulás

Beton kerti szegély

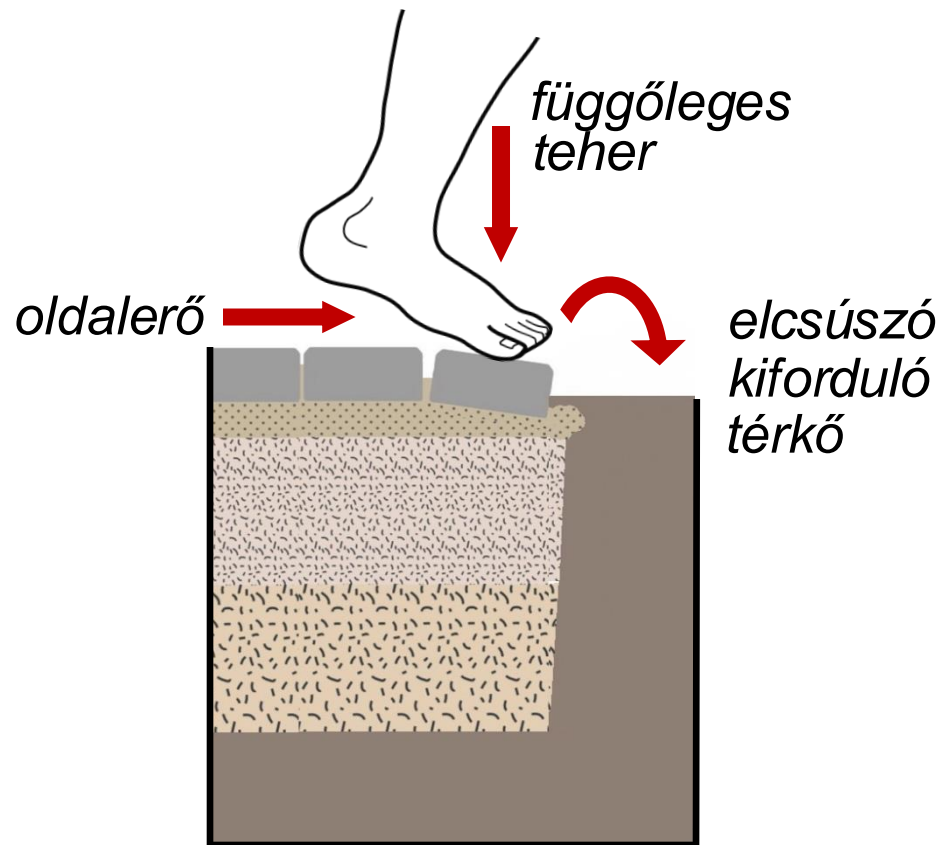

„hagyományos módszer”:
bebetonozott kerti szegély

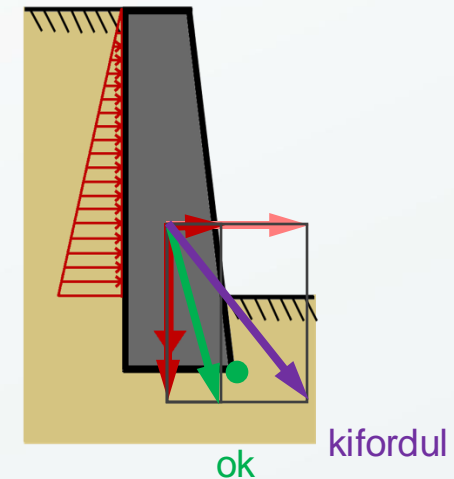
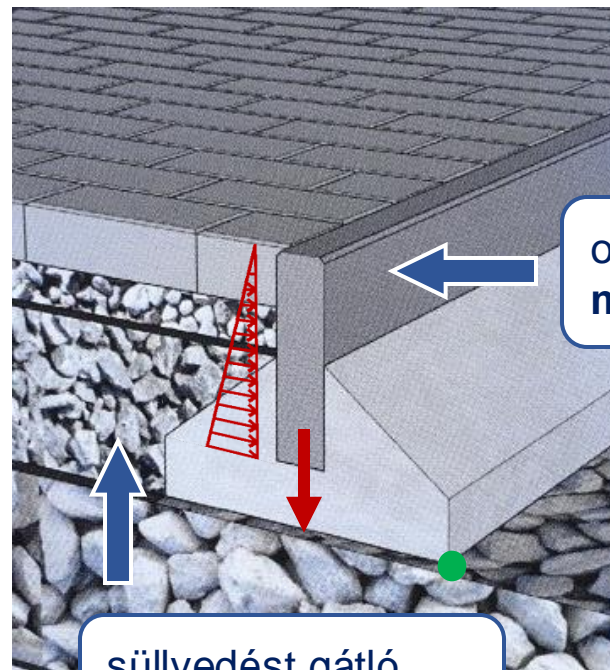

Beton kerti szegély

- oldalsó megtámasztás
- szintbeli elhatárolás
- felületek elválasztása

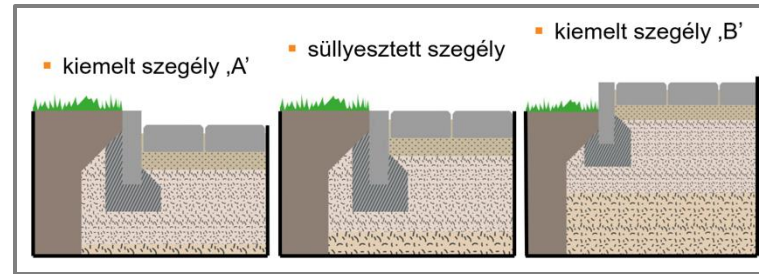

KERTI SZEGÉLY

Problémák a beton kerti szegélyekkel

- előzetes kitűzést és betonozást igényel
→ időigényes, többlet munkaerő igény
- elkészített beton szegélyhez hozzá kell szabni a köveket
→ több vágás, zaj, munkaerő igény
- nehéz ívet rakni, növényzet kiég, nem javítható



nagy rés



amikor vágni kell



ívek...

Barabás Gyorszegély

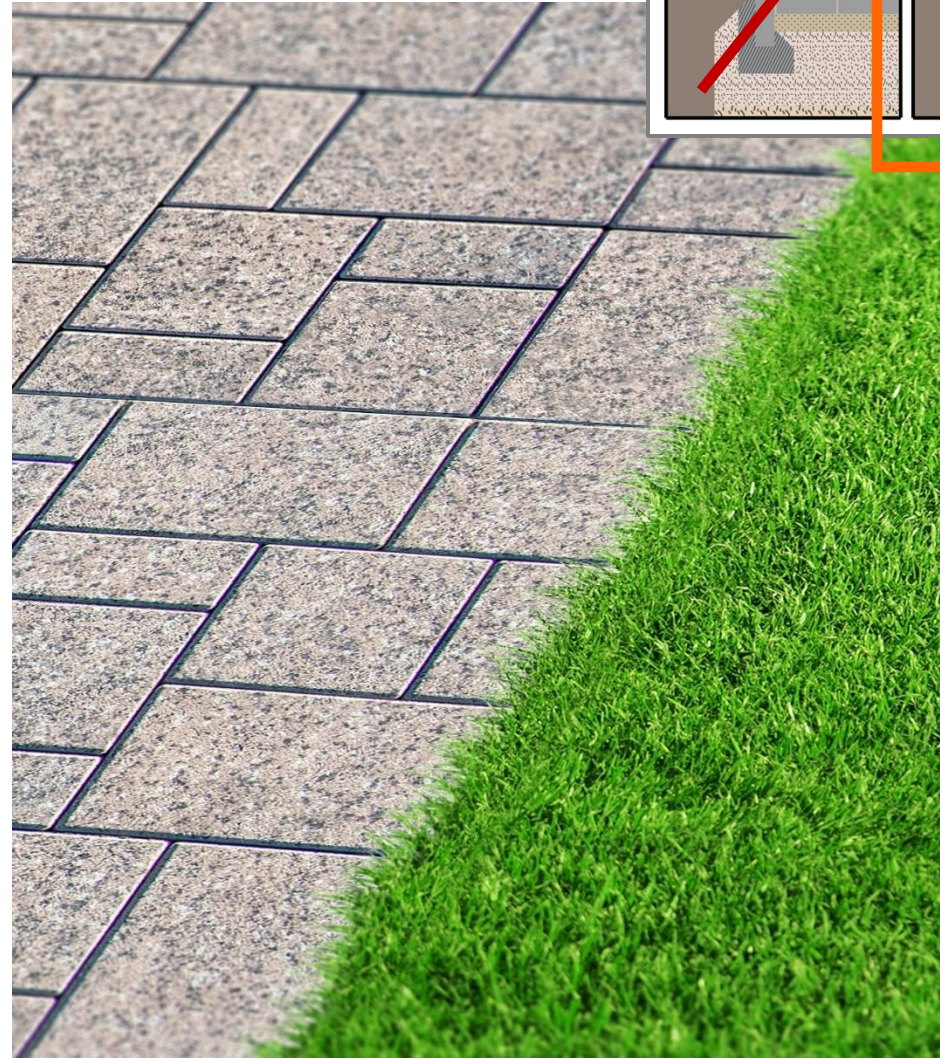

Barabás Gyorszszegély

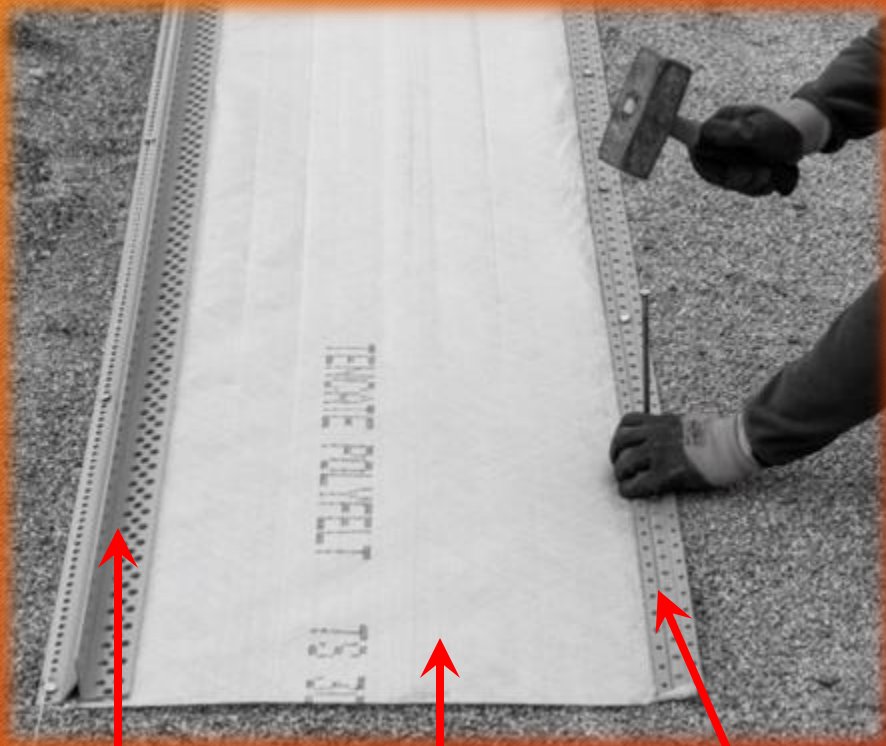

egyenes
műanyag
profil

műanyag profilra erősített geotextília

rögzítő profil

ívelhető
műanyag
profil

anyaga: 100%-ban újrahasznosított,
lágító nélküli kemény PVC
hossza: 2 [m]
súlya: ~ 1 [kg/fm]

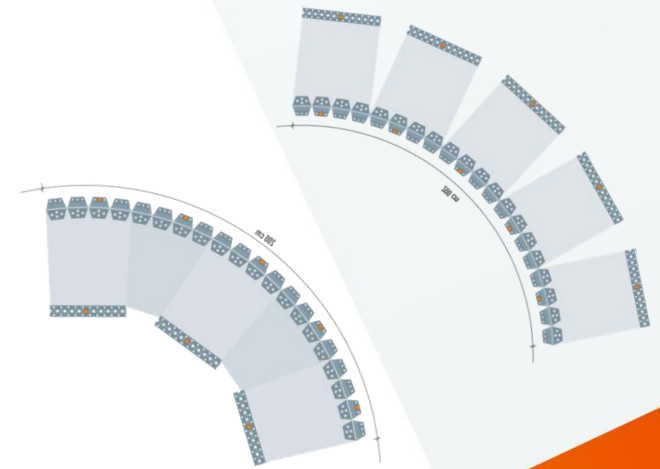

Barabás Gyorsszegély – működési elv

Elmozdulás megakadályozható:

- A) külső oldal megtámasztásával (beton szegély)
- B) térkövek közötti "húzóerővel"

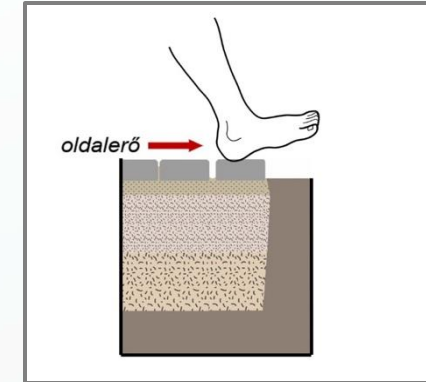
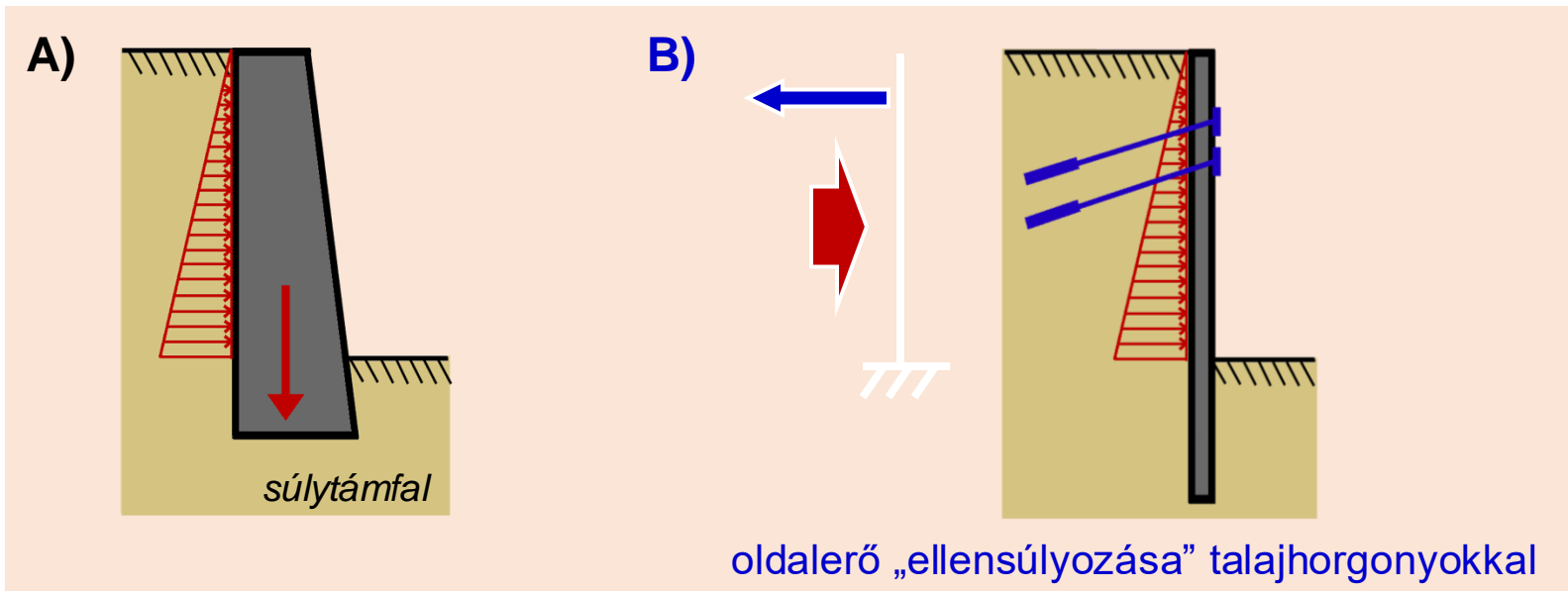

Barabás Gyorsszegély – működési elv

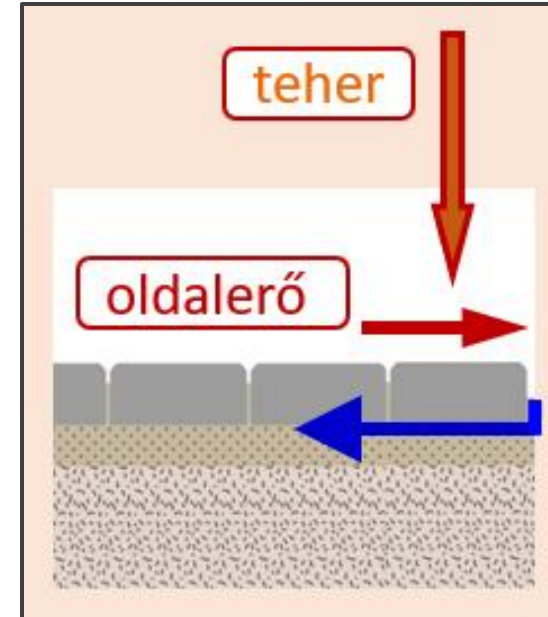
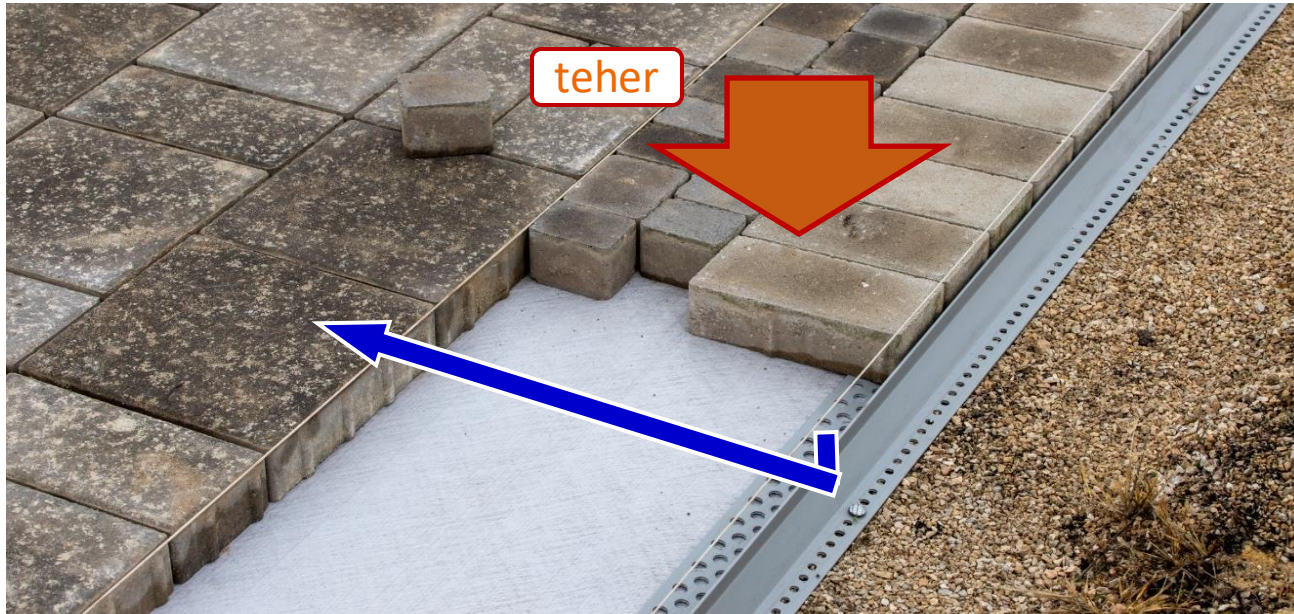

geotextília és műanyag profil = teljes hosszban működő,
← térkő síkjába helyezett visszahúzó „horgony”:

terhelés [önsúly + teher] → súrlódás (horgony hatás)

Barabás Gyorsszegély – működési elv

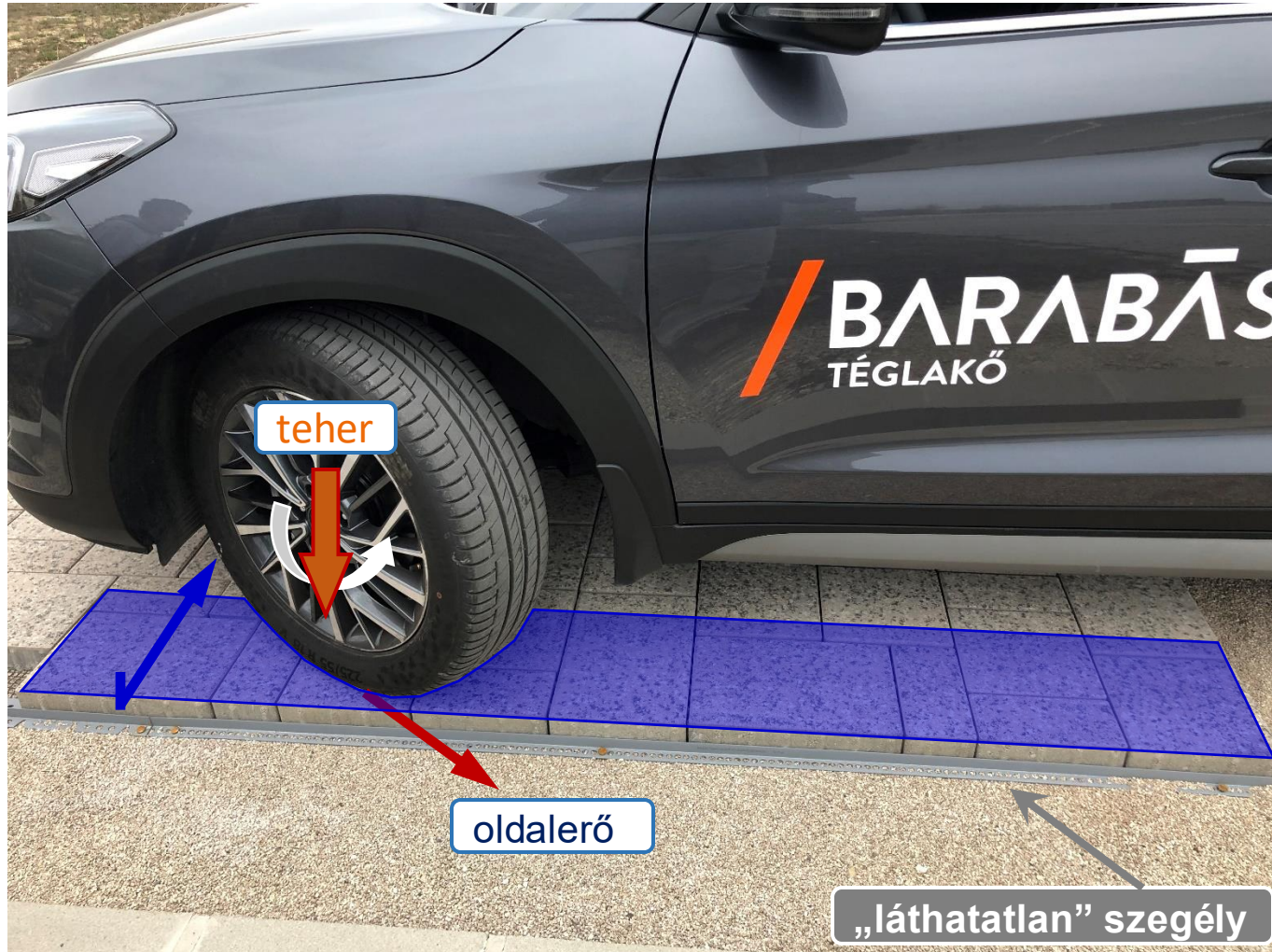

Összehasonlítás

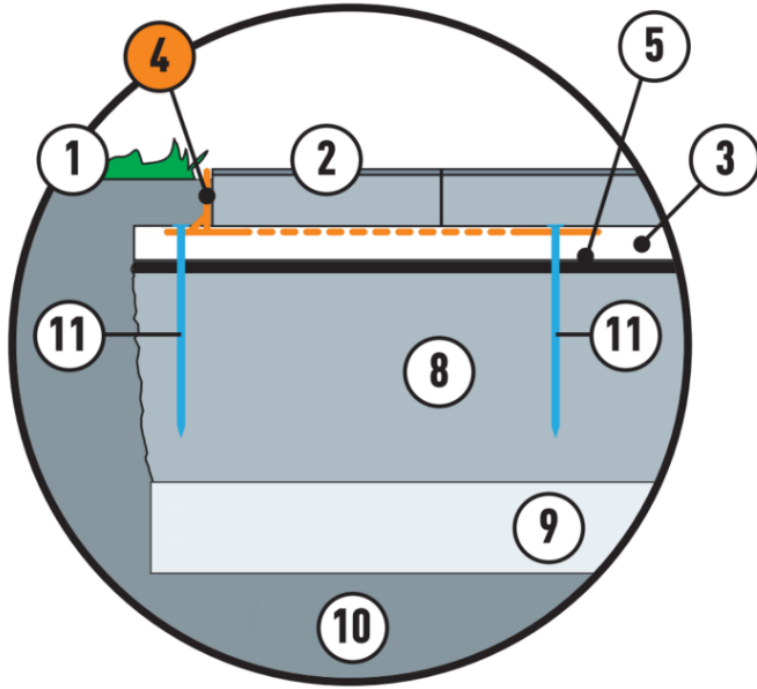

1. Fű 2. Térkö 3. Ágyazó réteg 4. **Barabás Gyorsszegély**® 5. Geotextília
8. Alapréteg 9. Fagyvédő réteg 10. Termett talaj 11. Rögzítő szeg

Barabás Gyorsszegély

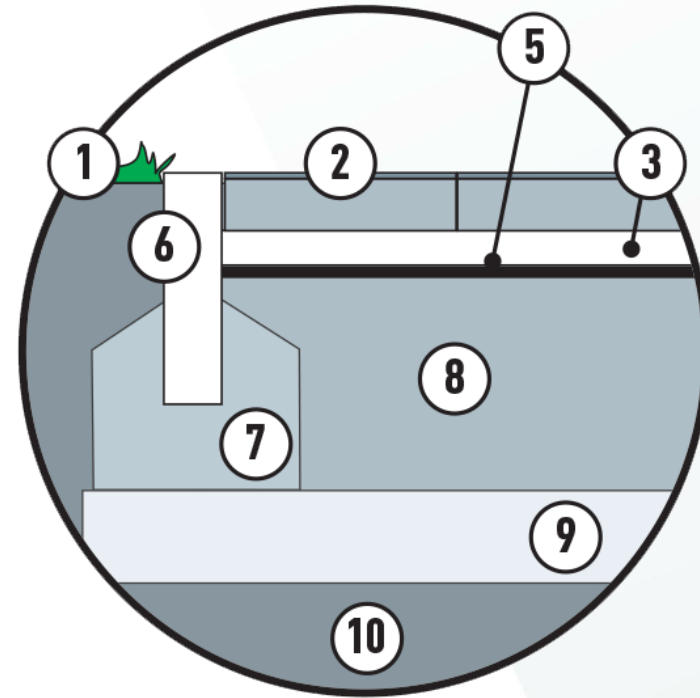

1. Fű 2. Térkö 3. Ágyazó réteg 5. Geotextília 6. Beton kerti szegély
7. Ágyazó beton 8. Alapréteg 9. Fagyvédő réteg 10. Termett talaj

beton kerti szegély

Összehasonlítás



beton kerti szegély

Barabás Gyorsszegély®



egész térkő mérete

elhelyezés a térkő
lerakásával egyidőben

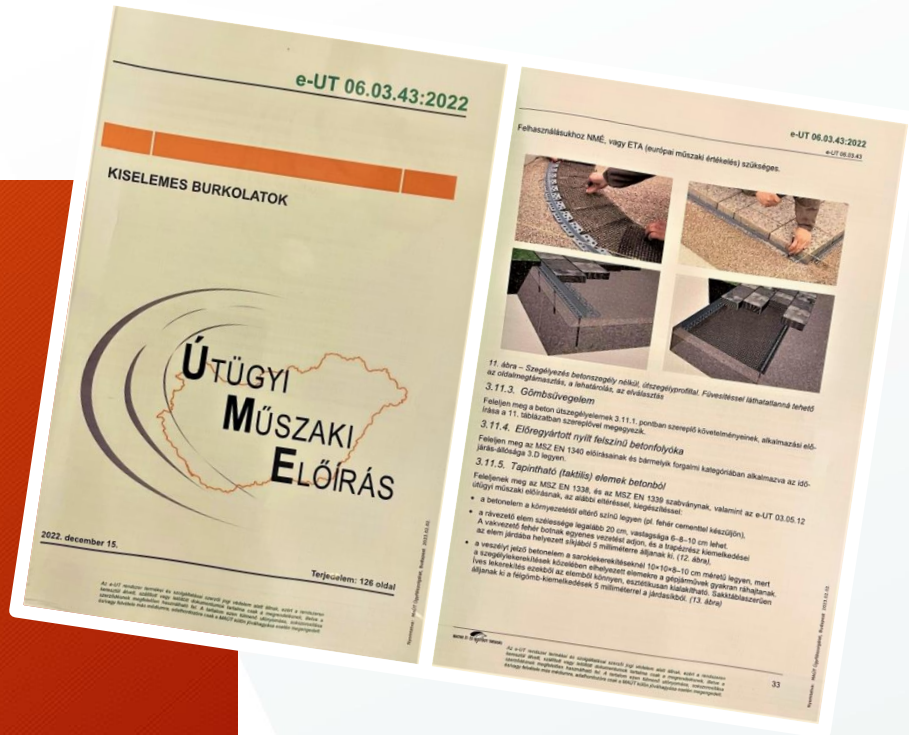



- ESZTÉTIKA

- GYORSASÁG

(egyszerűbb kivitelezés)

- FENNTARTHATÓSÁG

(felszedhető, újra lerakható)

⇒ **Összességében olcsóbb!**